

# Sovboi

## VB6 Mini Video Projector

Sovboi, Something For Everyone.

---

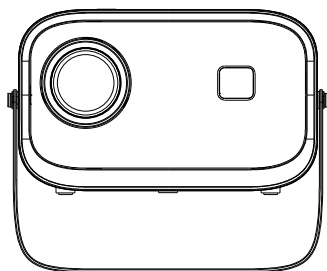

User's manual

20230830

- ✉ [Support\\_us@sovboi.com](mailto:Support_us@sovboi.com)
- ✉ [Support\\_jp@sovboi.com](mailto:Support_jp@sovboi.com)
- 🌐 [www.hdprojectortech.com](http://www.hdprojectortech.com)





# 目次

<b>Sovboiにお問い合わせする方法</b> .....	24
<b>故障かな?と思ったら</b> .....	25
<b>梱包品の確認</b> .....	29
<b>プロジェクター各部のはたらき</b> .....	30
<b>リモコン各部のはたらき</b> .....	31
<b>プロジェクターの起動</b> .....	32
<b>入力信号の選択</b> .....	33
-USB接続 .....	33
-HDMI接続 .....	34
-スピーカー接続.....	35
<b>ワイヤレスで接続する</b> .....	36
<b>設定</b> .....	38
<b>Bluetoothで接続する</b> .....	39
<b>プロジェクターの設置方法</b> .....	41
-取付け方法 .....	41
-台形補正 .....	43
-電動フォーカス .....	44
-ズーム機能 .....	45
<b>プロジェクターの取付</b> .....	45
-投影距離と画面サイズ .....	45
-天井に設置する .....	46
<b>製品の仕様</b> .....	47



弊社は

より良い製品をより良いサービスで、お届けできることを目指しています。常に商品機能の改善を行っていますので、取説に書かれていた画像や説明は実際の商品とは異なる場合があります。

アップグレード機能による最新の状態に更新することができます。

お買い上げいただいたVB6の保証登録または正規品認証(真贋判定)を行うには、下記の公式にお問い合わせください。

**JP: Support\_jp@sovboi.com**

本製品は到着日から**24時間365日**受付可能のアフターサービスが無料で提供されます。ご注文番号が保証書の代わりとなりますので、保証書を紛失され、保証は受けられない心配はありません。突然のトラブルやお困りごとがございましたら、弊社スタッフにお問い合わせくださいませ。

メールにてお問い合わせ：

**JP: Support\_jp@sovboi.com**

**Amazon**でお問い合わせ：

注文履歴>注文の詳細>出品者名をクリック>出品者に質問する

保証登録または延長するには、お客様による登録が必要です。

下記のURLにアクセス、もしくはQRコードをスキャンして登録ください。公式サイト：**hdprojectortech.com**



公式サイトからの登録ができない場合は、メールにてお問い合わせください。

**support\_jp@sovboi.com**



## Sovboiにお問い合わせする方法

このたびはSovboiをお買い上げいただきありがとうございます。  
弊社のプロジェクターの画質にはご満足いただけるのでしょうか？  
ご使用中に何か不明点がございましたら、お気軽にお問い合わせください。  
お客様のご希望に沿って解決策を提供できますように努めています。

**Sovboiに連絡すれば、保証期間を3年間+6ヶ月に延長することもできます。**  
もし弊社のプロジェクターを試していただき感想や、商品開発・改善（商品機能、色、デザイン）についてのご意見などがございましたら、ぜひお聞かせください。商品開発部にお声を伝え、今後の商品開発の参考にさせていただきます。  
**ご意見が採用された場合には、より早く新商品をご自由にお試しいただける体験資格をご用意します。その時は新製品を無料でお送りさせていただきます。**

ご連絡をお待ちしております。  
Sovboiサポートチーム

下記のQRコードをスキャンして、Sovboiに連絡しましょう！



公式サイト



line

下記のQRコードをスキャンして、YouTubeで操作手順動画をご参照ください。



YouTube

**United States:** Support\_us@sovboi.com



**Japan&Canada:** Support\_jp@sovboi.com



**YouTube:** Search "Sovboi" on YouTube



**Official website:** www.hdprojectortech.com



## 故障かな?と思ったら

プロジェクターの使用中に不明な点がありましたら、下記によくある質問の解決策をご参考ください。もしそれにしてもご問題が解決できないなら、遠慮なくメールにてご連絡くださいませ。24時間365日受付可能のアフターサービスが無料で提供されます。弊社に連絡して下さるお客様に半年保証期間を延長するサービスを提供します。

 [Support\\_us@sovboi.com](mailto:Support_us@sovboi.com)

 [Support\\_jp@sovboi.com](mailto:Support_jp@sovboi.com)

**Q:プロジェクターを設置する方法が分からないのですが、参考になる手順説明動画はありますか?**

A: 弊社は手順説明 & 商品紹介のハウツー動画をYouTubeにアップロード完了いたしました。初心者でも動画を見ながら簡単に設置できます。YouTubeで「SOVBOI」と検索すれば、すぐに見つかります。

**Q:プロジェクターが届きましたが、リモコンがありません。どうしたらいいのでしょうか?**

A: : もし受け取った製品に付属品がない場合、どの付属品がないかをお知らせください。できるだけ早くお送りするためにSupport\_jp@sovboi.comまでご連絡ください。

**Q:プロジェクターのフォーカス調整をしたいのですが、方法が分かりません。**

A: VB6は電動フォーカス機能が搭載されています。リモコンの「F+」と「F-」を押すだけでフォーカスを調整することができます。注意: プロジェクタとスクリーン壁は有効距離内にしてください。

**Q:リモコンが反応しない。**

- A: ①リモコンが赤外線受信機に向かっていていることをご確認。  
②赤外線受信機を被せないことをご確認。  
③バッテリーを入れたことをご確認(リモコンに電池が付属してません)。

**Q:プロジェクタスタンドは必要ありません。どうやって取り外すことができますか。**

A: アタッチメントバッグの小さなスパナで取り外してもいいですよ。

**Q:受け取った商品の包装が壊れたが、中古品を受け取ったか?**

A: 弊社製品は全数検査を行います。長距離輸送は損傷をもたらす可能性があります。損傷がありました場合はお気軽にSupport\_jp@sovboi.comお問い合わせください。

**Q: Netflixの動画をプロジェクターで再生できないのはなぜですか。**

A: Netflix, Disney+, Huluなどのアプリが著作権保護のため、ワイヤレス投影できない場合もあります、それはどのプロジェクターも同じですが、**Fire TV Stick**をプロジェクターと接続すれば再生できます。

**Q: プロジェクターにサウンドバーが繋がらないけどどうしたらいいですか？**

A: ①動画の手順の通りに接続することをチェックしてください。またサウンドバーが

ほかのBluetoothデバイスに接続していないことをご確認ください。

②それでも解決できない場合は、プロジェクターと互換性がない可能性があります。

**Sovboi** だけでなく、ほとんどのプロジェクターに共通する問題となっています。

この問題についての解決策は今のところ見つかっていません。よろしければメールに

てSupport\_jp@sovboi.comお問い合わせください。

**Q: 画面の上下調整には**

A: プロジェクタまたはリモコンに「メニュー」と入力して投影画像を反転します。

**Q: カスタマーサービスに連絡しましたが、返信がありません。**

A: 通常の場合は**24時間**内に返信しますが、受信時にメールは自動的に「迷惑メール」

フォルダに移動される可能性がありますので、**24時間**以上返信が無い場合にはお手数

ですがメールの再送、もしくはページ①にあるインスタグラムのQRコードを読み取っ

てお問い合わせください。

**Q: 取り付けネジのサイズを教えてくださいませんか**

A: 取り付けネジのサイズは**M 6**です。



## 梱包品の確認

 <p>VB6</p>	 <p>リモコン</p>	
 <p>プロジェクタースタンド</p>	 <p>取扱説明書</p>	
 <p>レンチ</p>	 <p>HDMIケーブル</p>	 <p>電源ケーブル</p>

### 注意すべき点

おすすめ

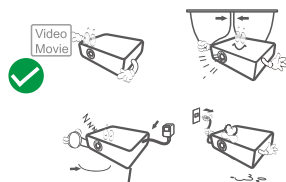

不正使用

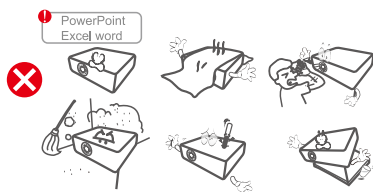

## プロジェクター各部のはたらき

### • 正面

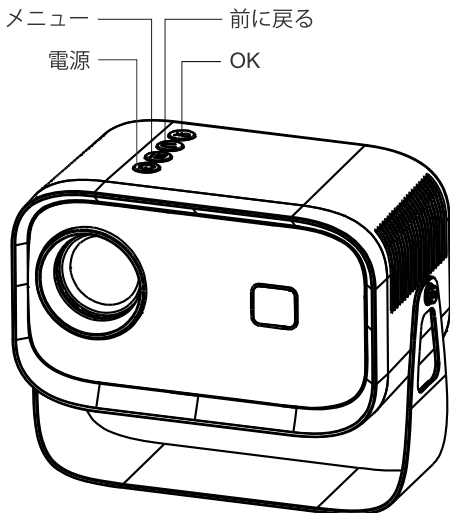

### • コントロールパネル

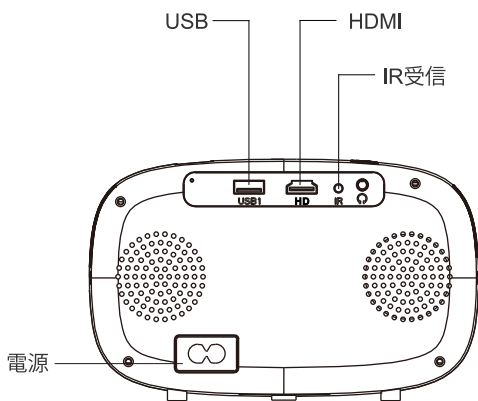

## リモコン各部のはたらき

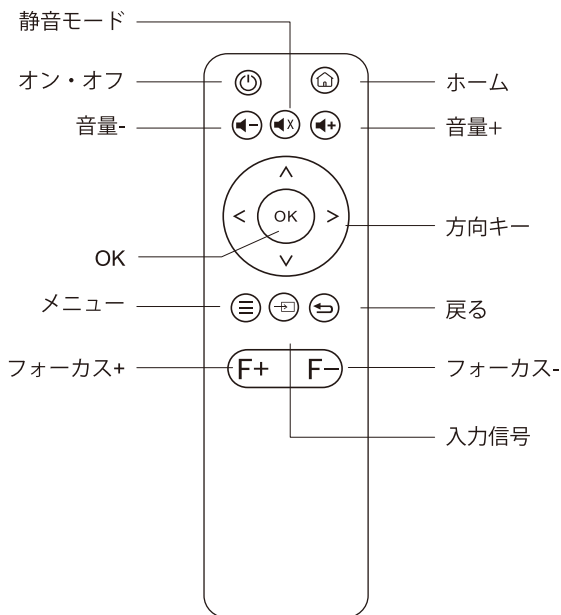

### 注意

1. リモコンに単四形乾電池を2本入れて使用できます。古い電池を混ぜて使用すると、電源不足による不良を起こす可能性があります。
2. リモコンを使用する際に、リモコンの信号発信部がプロジェクターの赤外線信号受信部に向いていることを確認してください。

## プロジェクターの起動

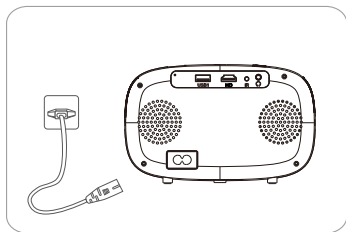

電源コードをコンセントに差し込みます。

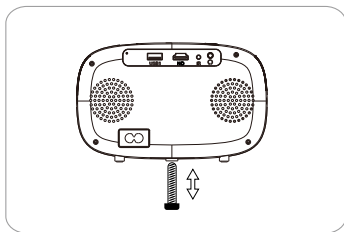

スタンドを使って機器を適切な位置に調整する。

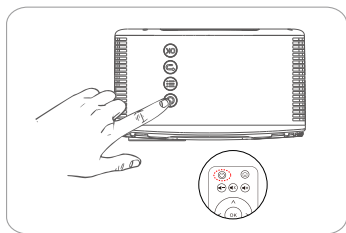

リモコンもしくは本体の電源ボタンを押す。

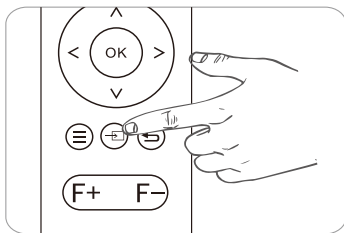

キーストンリングを回すと、台形画面を補正できる。

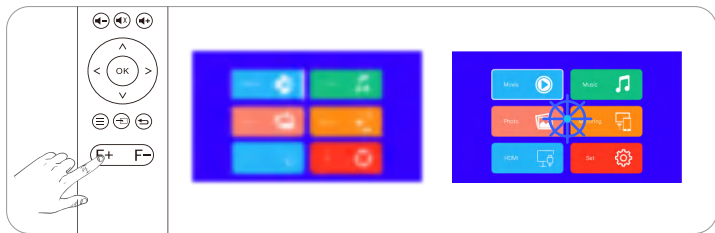

F+/F-ボタンを押すと、ピント調整ができる。

## 入力信号の選択

リモコンの  ボタンを押して、接続した入力信号によって入力信号を対応する入力ソースに切り替える必要があります。

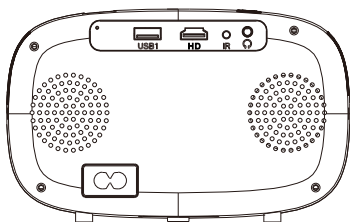

### USB入力の場合

プロジェクターにUSBメモリを差し込みます。リモコンの  ボタンを押して、入力信号をUSBに切り替えるとUSB内に保存されたファイルを再生することができます。

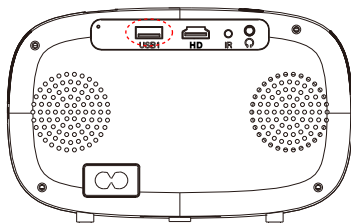

(1)

USBメモリ

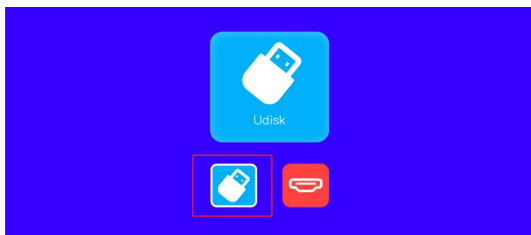

(2)

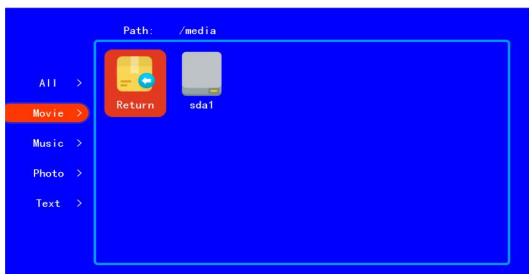

(3)

## HDMI 入力の場合

付属のHDMIケーブルを使って出力デバイスとプロジェクターを接続します。入力信号をHDMIに切り替えるとHDMI経由で映像を再生することができます。

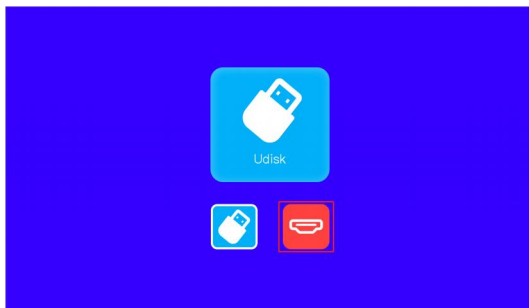
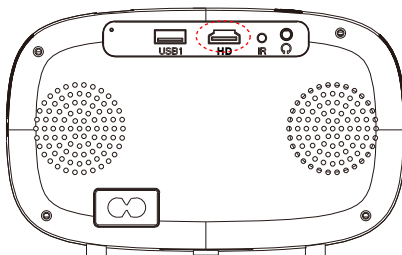



## スピーカー接続

3.5mmのオーディオケーブルでスピーカー/ヘッドホンとプロジェクターを接続します。

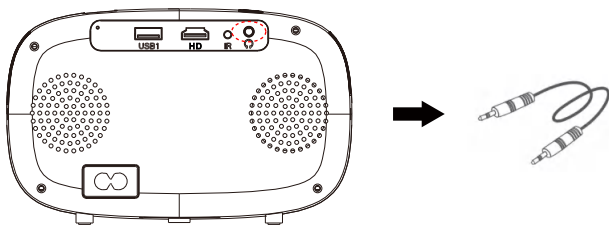

## ワイヤレスで接続する

### ご注意:

- ①. ワイヤレス接続するには実際のWIFI環境によって多少異なる場合がございます。**100Mbps**以上の通信速度をおすすめします。
- ②. モバイル機器とプロジェクターは**1m**以内の距離で接続してください。
- ③. 機種によってプロジェクターとの互換性が認められない可能性があります。
- ④. ご不明なところがありましたら、**Sovboil**にお問い合わせください。

 [Support\\_us@sovboi.com](mailto:Support_us@sovboi.com)

 [Support\\_jp@sovboi.com](mailto:Support_jp@sovboi.com)

**ステップ1**、ご自宅のWIFIに接続します。

「ホームページ」-「WIFI」の画面に移行して、出力デバイスとプロジェクターを同じWIFIに接続します。

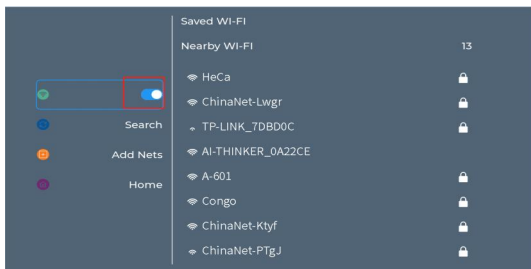
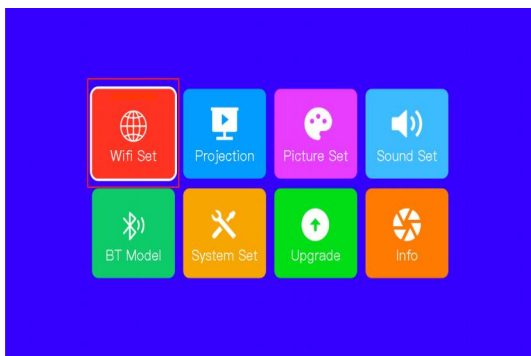



プロジェクターとスマートフォンを同じWiFiに接続していることをご確認ください。

**ステップ2、接続が完了したら、ステップ2、接続が完了したら、**

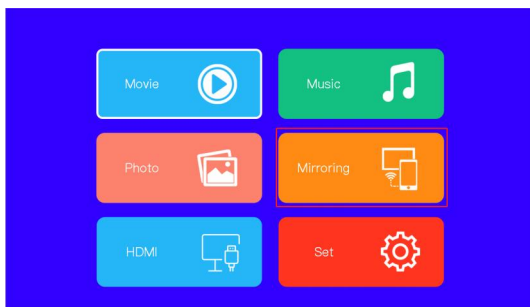

**ステップ3、**「ワイヤレス接続」を選択すると、「接続待ち」の画面が表示されます。スマホなどのデバイスから「画面ミラーリング」を選択します。検出されたデバイスのリストから「VB6」を選択します。これでプロジェクターの大画面に映し出せます。

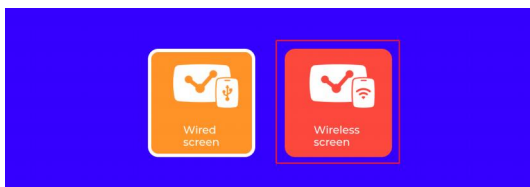

**Wireless Screen Mirroring for iOS, Android and Windows**

**iOS**

Step 1: Press [Wi-Fi] button on the home page and search & connect your router's Wi-Fi.

Step 2: Make sure your iOS devices connect the same router's Wi-Fi.

Step 3: Tap the [Screen Mirroring] on your iOS device and connect to the [VB6-xxxx].

**Android**

Step 1: Click the [Wi-Fi] button on the homepage to search and connect to the Wi-Fi of the router.

Step 2: Turn on the Wi-Fi and Bluetooth of the Android device. Make sure your Android devices connect the same router's Wi-Fi.

Step 3: On your Android device, click [Screen Mirroring] and connect to [VB6-xxxx].

**Windows 10**

Step 1: Click [Wi-Fi] button on the home page and search & connect your router's Wi-Fi.

Step 2: Make sure your windows devices connect the same router's Wi-Fi. Press windows logo key [Win+K] on your keyboard and select the [VB6-xxxx] to connect.

**Screen Mirroring Via Cellular Data for iOS**

Step 1: Connect your phone to the Wi-Fi [VB6-xxxx]. (Password:12245678);

Step 2: Tap the [Screen Mirroring] on your iOS device and connect to [VB6-xxxx].

We're lucky to have you. Any other questions, just feel free contact us via:

support\_us@sovboi.com

support\_ca@sovboi.com

support\_jp@sovboi.com

## 設定

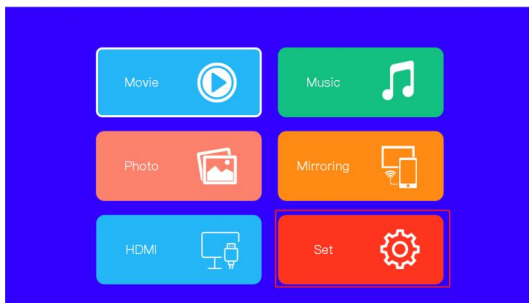

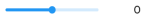
メニュー	メニュー2	オプション	ファンクション
WIFI	/	/	ワイヤレス接続
Bluetooth	/	/	ブルートゥース接続
映像の調整	投影モード	正面から映す、後ろから映す、正面から天吊り、後ろから天吊り	投影モードの設定
	台形補正	補正幅 	画面歪みを補正する
画像設定	写真モード	スタンダード・ダイナミック・リラックスビュー・ユーザー	映像の種類に合わせて画質を調整する
	色温	昼白色 自然 暖色	色温度を設定する
	表示画面のサイズ	/	表示画面のサイズ調整
音声設定	サウンドモード	スタンダード、映画、音楽、スポーツ、ユーザー	映像の種類に合わせて音質を調整する
	バランス	調整幅 	低音から高音までのバランスにする
システム設定	言語設定	英語・中国語・日本語・フランス語・ドイツ語・イタリア語	表示言語を選択する
	スリープタイマー	オン・オフ	/
	初期化	/	プロジェクターを初期状態にする
アップグレード	/	ローカル環境でアップデート (USBのみ対応)	/
ほかの情報	製品	プロジェクター	/
	バージョン番号	/	/

## ブルートゥースで接続する

ホームページから「設定」の画面に移行し、「BTモード」を選択しBluetooth機能をオンにします。

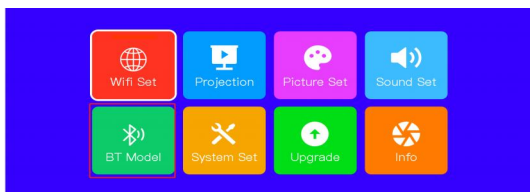

1. Bluetoothをオンにすると、接続可能なデバイスが自動的に検索します。リストから接続したいデバイスを選択しましょう。



2. Bluetoothスピーカーに接続できない？

Bluetoothスピーカーがプロジェクタに接続されると、アリングされたデバイスリストで表示されます。ペアリングに失敗したと表示された場合は、Bluetoothスピーカーがプロジェクタに接続されていないことを示します。次の方法を試してください。

**方法1:** [UPIR] をクリックし、Bluetoothを再接続してください。

**方法2:** プロジェクタを操作してBluetoothをオフにします (リモコンの「OK」ボタンを押します)。次にBT (リモコンの「OK」キー) をオンにします。Bluetoothスピーカーを再接続します。

**方法3:** プロジェクターの電源を切る後、再起動してください。

**方法4:** プロジェクターを初期化にして、再起動してください。

接続に関するご質問がございましたら、サポートセンターにお問い合わせください。

 [Support\\_us@sovboi.com](mailto:Support_us@sovboi.com)

 [Support\\_jp@sovboi.com](mailto:Support_jp@sovboi.com)

### 3. Bluetooth接続後のオーディオ遅延？

Bluetooth接続後にオーディオ遅延が発生した場合は、Bluetoothスピーカーを携帯電話（またはiPad、ノートパソコン）に接続に関するがございましたら、下記の手順に従ってください。

遅延が発生しやすい接続順 

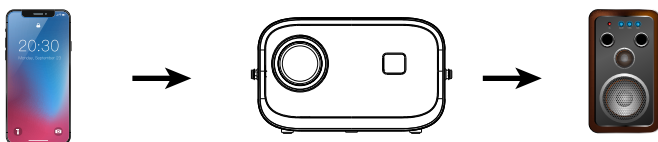
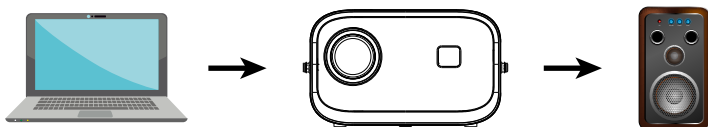

おすすめの接続順 





## プロジェクターの設置方法

### 取付け方法

「設定」→「画面設定」→「投影モード」に移行し、取り付け方法によって投影モードを選択します。

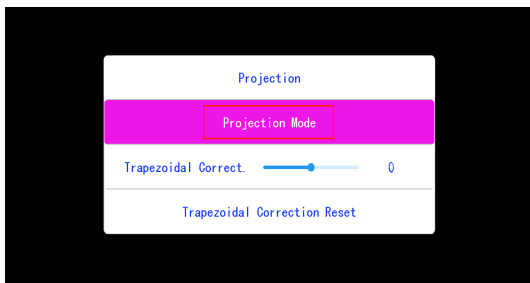
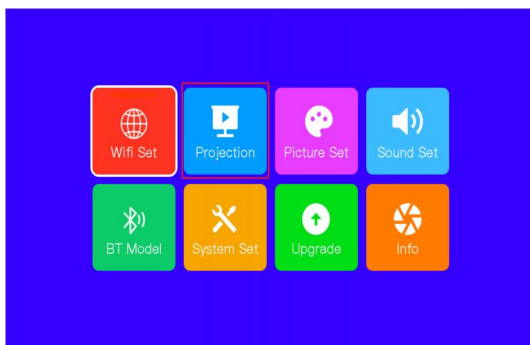

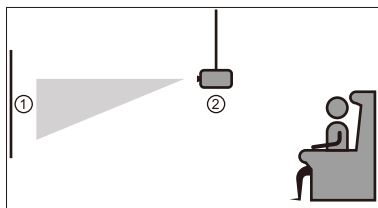

正面から天吊り

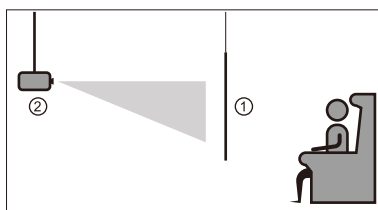

後ろから天吊り

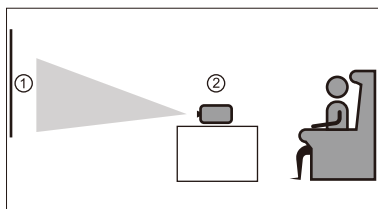

正面から映す

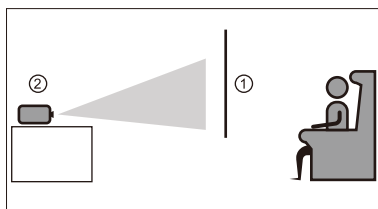

後ろから映す

## 台形補正・電動フォーカス・ズーム機能

設定ページに移動します。「投影」をクリックして投影画像に入ります。

### >> 台形補正

ボタンを押して垂直補正メニューを選択し、ヨコタテ方向の画面歪みが調整されます。

- ① 投影画像が(1)と表示されたら、±45度の調整幅で(2)のような正しい形状に調整します。
- ② 投影画像が(1)と表示されたら、±45度の調整幅で(4)のような正しい形状に調整します。

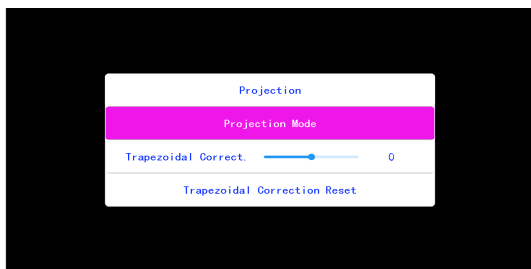
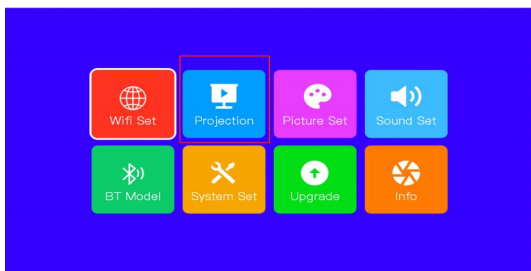

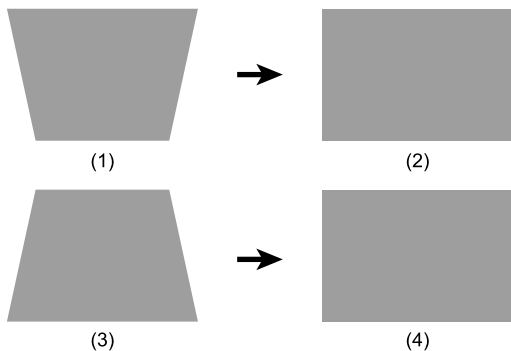

## >> 電動フォーカス

従来の手動フォーカスより革新的な電動フォーカスに更新しました。プロジェクタの画像がぼやけている場合は、リモコンの「F+」および「F-」ボタンを押して、フォーカス調整画面が表示されます。画像を綺麗になるまで調整しましょう。

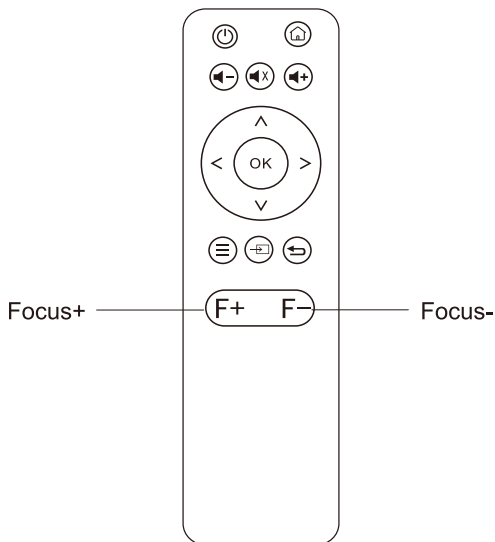



## >> ズーム機能

設定ページに移動します。画像をクリックして画像設定に進みます。ページを開き、「サイズ変更の表示」を選択します

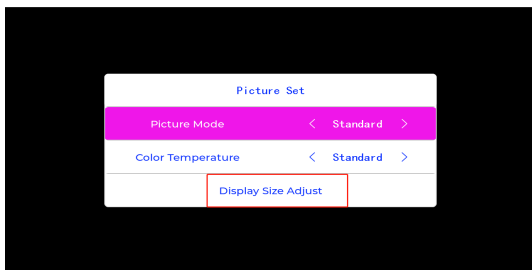

## プロジェクターの取付

### 投影距離と画面サイズ

無料投影スクリーンをお求めの場合は、Eメールでお問い合わせください  
[support\\_jp@sovboi.com](mailto:support_jp@sovboi.com)。下表のデータに従って調整してください

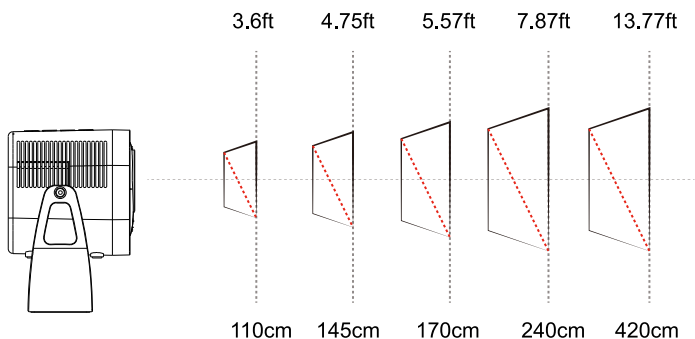

## ご注意:

- 1.1.9m～2.6mの投影距離で最高の画質が達成できます。画面サイズを大きくすぎるとなった場合、画質にある程度の影響を与える可能性があります。
- 2.画像サイズはプロジェクターとスクリーンとの間の距離で決まります。上記の投影距離の上で3%の偏差があるかもしれません。設定によって、距離も異なります。下記の手順に従ってプロジェクターの投影距離と画面サイズを調整しましょう。[support\\_jp@sovboi.com](mailto:support_jp@sovboi.com)連絡し、スクリーンが無料でもらえるチャンスがあります。

## 天井に設置する方法

当社のプロジェクターは、1穴の天井マウントのみをサポートしていることにご注意ください。

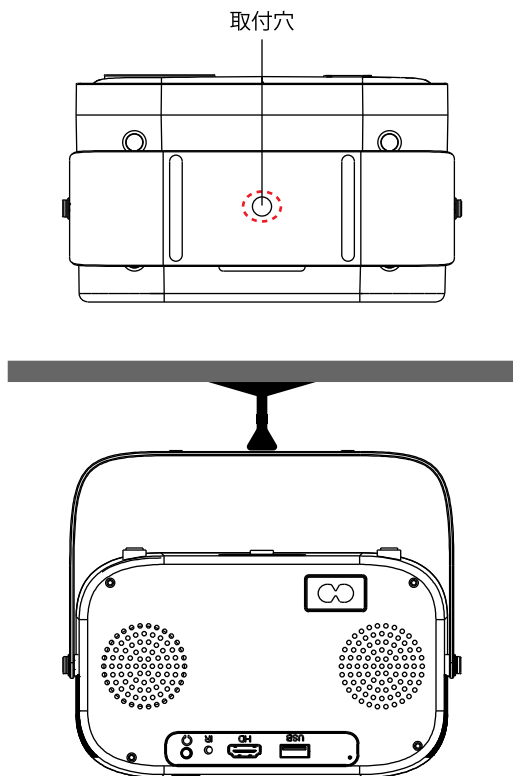

## 製品の仕様

ディスプレイ技術	LCD
電圧	AC 100-240V 50/60Hz
投影距離	3.28FT-18FT
設置方法	前面/背面/天井
フォーカス	電動
スピーカー	3W/4ohm
サイズ	6.45*6.3*6.77 inch
画像ファイル形式	BMP/JPG/PNG/GIF/JPEG
ライト	LED
解像度	576i, 576P, 720i, 720P, 1080i, 1080P
画面サイズ	37" - 170"
画面比率	4:3/16:9/Auto
端子	HD In*1/USB2.0 Port*1/AV In*1/Audio Out*1
重量	2.2 lb (1 kg)
オーディオファイル形式	MP2/MP3/PCM/FLAC/WMA
ビデオファイル形式	AVI/MP4/MKV/FL/MOV/RMVB/3GP/MPEG1/MPEG2/H.264/XVID

このたびはsovboi製品をお買い上げいただきありがとうございました。  
製品につきまして何か質問がございましたら、お気軽ご連絡ください。

**US: support\_us@sovboi.com**

**JP&CA: support\_jp@sovboi.com**



# Sovboi



✉ [Support\\_us@sovboi.com](mailto:Support_us@sovboi.com)

✉ [Support\\_jp@sovboi.com](mailto:Support_jp@sovboi.com)

🌐 [www.hdprojectortech.com](http://www.hdprojectortech.com)