

sovboi

取り扱い説明書 USER MANUAL

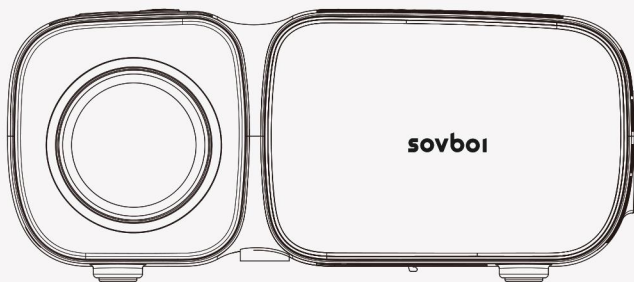

VB1 ミニ プロジェクター
Sovboi, Something For Everyone.

目次

弊社に連絡する方法	01
故障かな?と思ったら	02
セット内容	04
製品各部の説明	05
プロジェクター各部の説明	05
リモコン各部の説明	08
プロジェクターを起動する	09
入力ソース	10
メニューと設定	12
ワイヤレス接続	16
iOS端末との接続	19
Android&Windows端末との接続	21
プロジェクターの設置	23
投影モード	23
天井吊りの設置方法	24
投影距離とサイズ	25
仕様	26

お問い合わせ

Sovboiのお客様へ

平素より弊社製品をご愛顧いただきまして誠にありがとうございます。

この度は弊社のプロジェクターをお買い上げいただきありがとうございました。

弊社の商品は十分に検査したうえで発送させていただきました。貴着のうえはご確認いただき、不備やご不明点、ご質問・ご要望などございましたら、**どうぞメール**

support_jp@sovboi.com 或はlineのQRコードをスキャンしてご連絡くださいませ。

本製品をお使いになる前に、必ず説明書をお読みください。また、製品の不明点をいつでも解決できるように、本説明書を手近な場所に大切に保管してください。**それと同時に、弊社に連絡して下さるお客様に半年間の保証期間を延長するサービスを提供します。**

これからプロジェクターの新しい発想や提案力をより一層求めています。プロジェクターの機能、外観などに対するアイデアがあれば、ぜひ詳しく教えてください。採用されたら、お礼として、新品1台を無料で発送させていただきます。

今後とも、弊社製品をご愛顧くださいますようお願い申し上げます。お客様にご満足頂ける安心安定なサービスを提供できるよう努めております。

Sovboiサポートチーム

LINEとYOUTUBEチャンネルは下記のQRコードをお読み取りください。



Line-JP



YouTube



お問い合わせ窓口：

United States: support_us@sovboi.com



Japan: support_jp@sovboi.com



Youtube: キーワード “Sovboi” で検索してください



故障かな?と思ったら

プロジェクターの使用中に疑問がある場合、下記によくある質問の解決方法をご参考ください。もしそれにしてもご問題を解決できないなら、遠慮なくメール

support_jp@sovboi.com或はlineのQRコードをスキャンしてご連絡くださいませ。

最高のサービスを提供してお客様にご満足頂けるよう誠心誠意に対応させていただきます。それと同時に、弊社に連絡して下さるお客様に半年保証期間を延長するサービスを提供します。



support_us@sovboi.com



support_jp@sovboi.com

Q: プロジェクターを設置する方法が分からない。参考になる手順説明動画はありますか?

A: 弊社は手順説明 & 商品紹介のハウツー動画をYouTubeにアップロードしておりますので、初心者でも動画を見ながら簡単に設置できます。YouTubeで「Sovboi」と検索すれば、すぐに見つかります。

Q: フォーカスリングを調整しても画像がぼやけるのですが、どうしたらいいですか?

A: 投射距離がフォーカスの範囲を超えていませんか? 推奨投影距離は1.6m~3mで、投影距離を調整し、最適な画質になるまでフォーカスリングを調整してください。

Q: Netflixの動画をプロジェクターで再生できません。なぜですか?

A: Netflix, Disney+, Huluなどのアプリが著作権保護のため、ワイヤレス投影できない場合もあります、それはどのプロジェクターも同じですが、Fire TV StickやChrome castでプロジェクターと接続してから再生できます。

Q: プロジェクターとスマホを同じ無線LANで接続していますが、スクリーンミラーリングをしたいときにプロジェクターの名前が見つかりません。

A: ①Wifiが正常に動作していることを確認してください。

②プロジェクターをリセットして、工場出荷時の設定に戻すことができます。YouTubeの"Sovboi"チャンネルで操作動画を見ることができます。

③上記の方法でもご問題を解決できない場合は、メール support_jp@sovboi.com或はlineのQRコードをスキャンしてお問い合わせください。

Q: プロジェクターが届きましたが、リモコンがありません。どうしたらいいのでしょうか?

A: もし受け取った製品に付属品がない場合、どの付属品がないかをお知らせください。できるだけ早くお送りするために support_jp@sovboi.com までご連絡ください。

Q: 使用中に電源が切れてしまいました。どうしたらいいのでしょうか?

A: ①タイマーメニューの「オートオフ」を「オン(時間を選択)」にしていますか。「電源切時間を「オン(時間を選択)」にしていますか。

②電源ケーブルのプラグをちゃんと差し込んでいるかをご確認ください。

Q: プロジェクターのスクリーンに黒い点があります。どうすればいいのでしょうか?

1) 付属されたホコリ取りセットを使用して、YouTubeの"Sovboi"チャンネルの黒点の取り方の動画を参考して、ホコリを取り除いてみてください。

2) ホコリ取れない場合は、メール support_jp@sovboi.com 或はlineのQRコードをスキャンしてお問い合わせください。

Q: 3ヶ月ほど使用していると、プロジェクターのスクリーンに大きな茶色のシミが出てきます。この問題を解決することはできますか?

①茶色になるのは常に使用環境の通風性または連続使用時間に関わりますので、ご使用環境の通風性が良くないとか、ご連続使用時間が長すぎるかを確認ください。

②この現象はプロジェクターの過熱によって起こることが多いです。プロジェクターの電源を切って、一時間後を再起動して見てください。

③上記の方法でも問題を解決できない場合は、遠慮なくメール

support_jp@sovboi.com 或はlineのQRコードをスキャンしてお問い合わせください。

セット内容

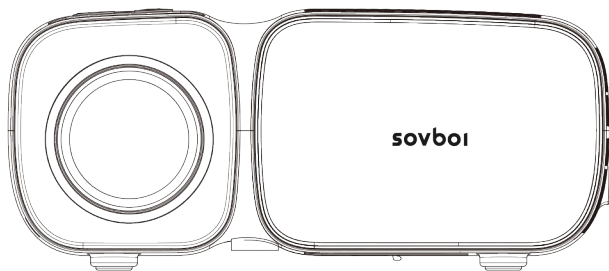

VB1



リモコン



取扱説明書



HDMI ケーブル

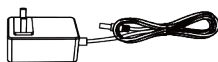

電源ケーブル

ご注意

お勧め

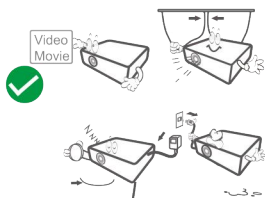

おすすめない

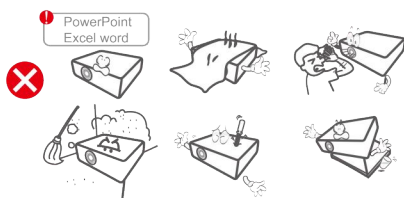

製品の各部の説明

• プロジェクターの各部の説明

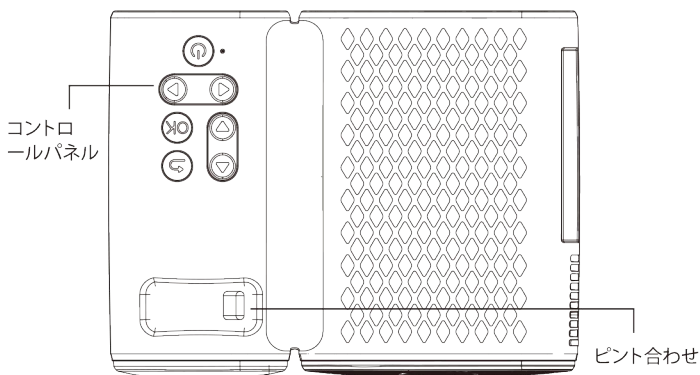

コントロールパネル

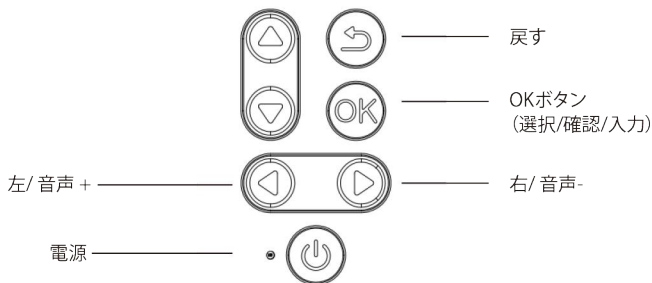

• 底面

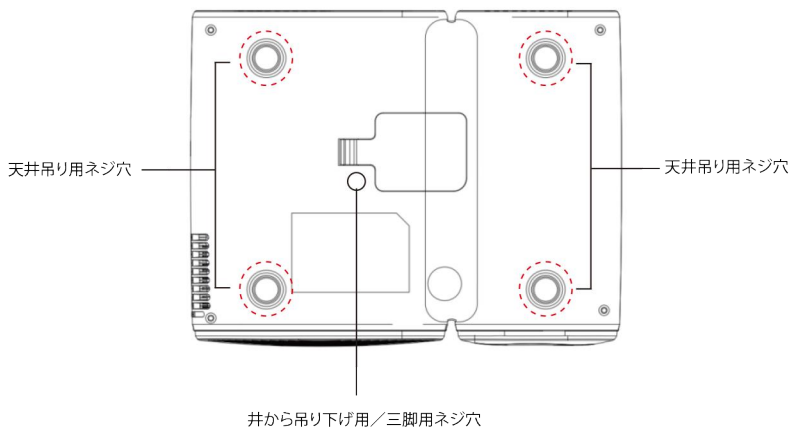

ご注意:

調整可能なサポートベースは、最大投影角度を15°保証できます。

0°～8°の投影角度範囲で最高の表示効果が得られます。

• 正面

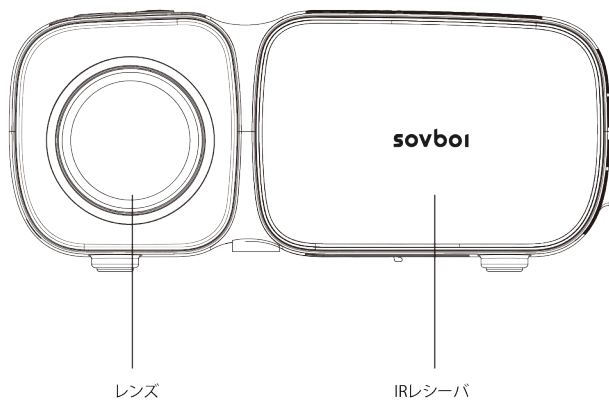

•後ろ

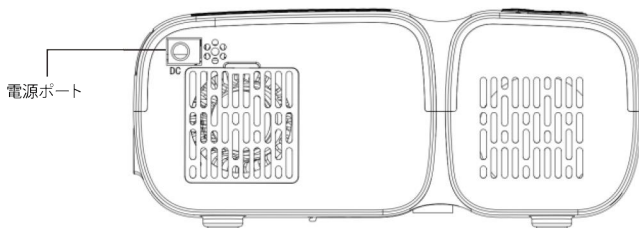

•側面

A.左側

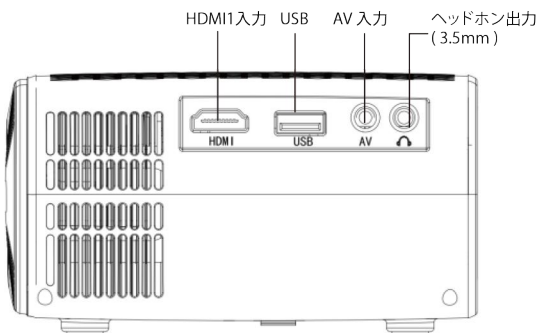

B.右側

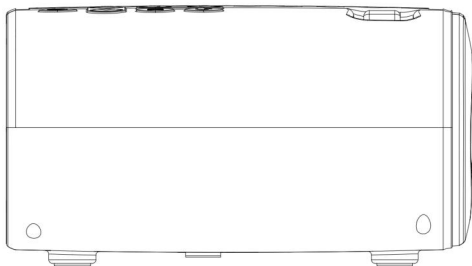

•リモコン

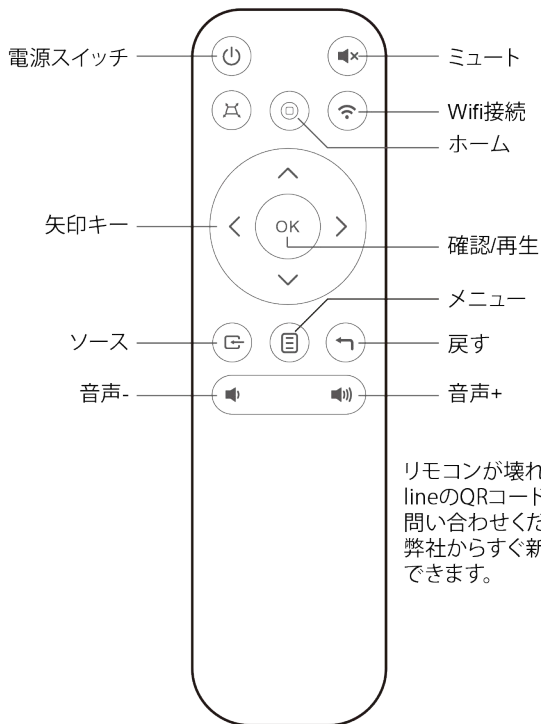

リモコンが壊れたり紛失した場合は、lineのQRコードをスキャンしてお問い合わせください。弊社からすぐ新しいのを発送対応できます。

ご注意

- 1).バッテリーは同梱されていません。2本 AAAバッテリーが必要です (別途購入)
- 2).リモコンを使用しながら、IR信号受信部に向けます。
- 3).液もれの原因にもなりますので長期間使用しない場合は電池を取り出しておいてください。

プロジェクターを起動する

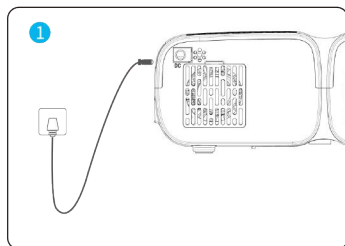

1. 電源コードをコンセントに差し込みます。

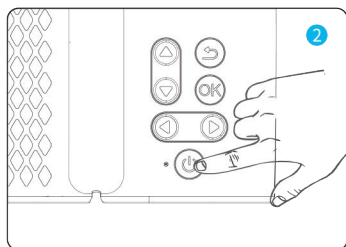

2. 電源ボタンを押して、プロジェクターの電源を入れます。

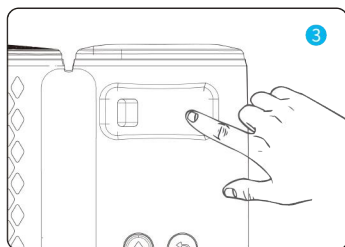

3. フォーカスリングを調整して、プロジェクターのピントを合わせます。

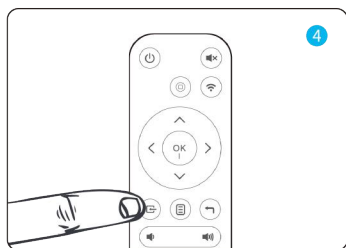

4. リモコンの「ソース」ボタンを押し、デバイスを投影するために正しい入力ソースを選択します。

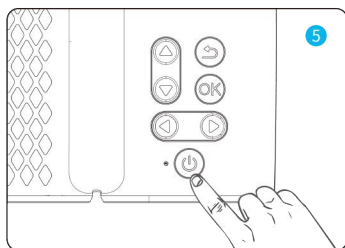

5. 電源ボタンを2回に押して、プロジェクターの電源を切ります。

入力ソース

電源を入れると、USB入力ソースインターフェイスに入ります。

投影画面に「無信号」と表示される場合、入力ソースを確認してください。

また、異なるデバイスに接続する場合、適切な入力ソースを選択してください。

USB 接続

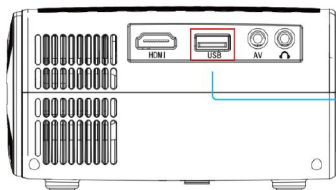

HDMI 接続

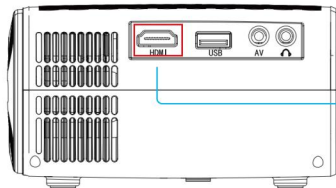

Speaker接続

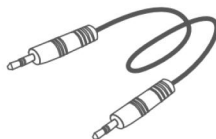
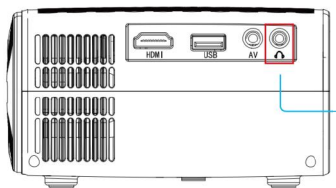

DVD 接続

•方法 1: AV 入力

- 1)DVDプレイヤーとプロジェクターの電源を入れます。
- 2)3-in-1 AV ケーブル (同梱されていない) をDVDプレーヤーのRCAケーブルと繋ぎます。
- 3)3-in-1 AV ケーブルの黒い端子をプロジェクターのAVポートに接続し、ホーム画面で「ビデオ」を信号源として選択します。

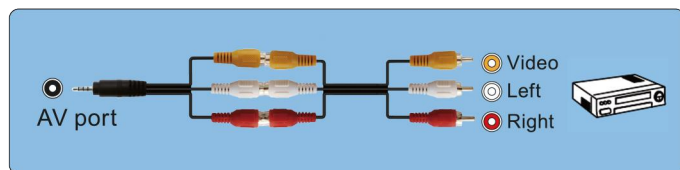
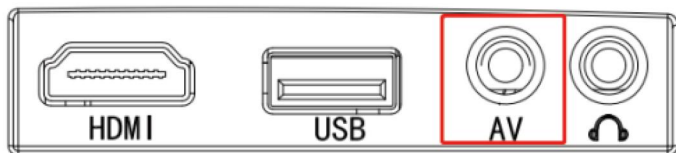

•方法 2: HDMI 入力

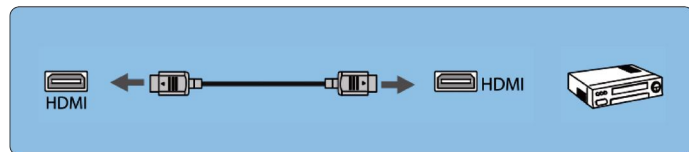
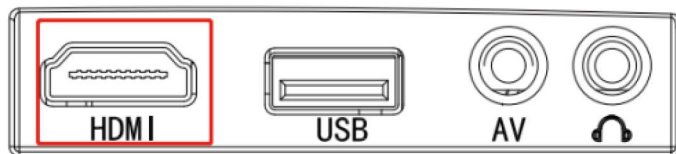

メニューと設定

1. ホームページ:

ホームページは下記の通りです。



ホームページの初期設定の入力ソースはUSBです。
プロジェクターの電源を入れて、「無信号」と表示される場合、リモコンにある  ボタンを押して「USB」を選択すれば、ホームページに戻れます。

2. USBファイルの再生

USBメモリーをプロジェクターのUSBポートに接続して、入力ソースの「USB」を選択すると、ホームページに入ります。

ここでUSBメモリーから対応するファイルが読み取れます。必要なビデオファイルを選択し、リモコンの「OK」ボタンを押すと再生されます。



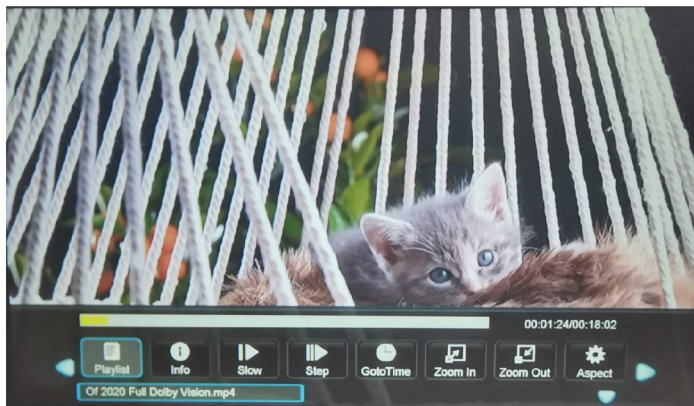

「OK」ボタンを押すと、ビデオや写真の下に多くの設定項目が表示されます。詳細は以下をご覧ください。

オプション	ファンクション
再生/一時停止	ビデオを再生/一時停止します
早戻し	2/4/8/16/32倍まで早戻し
早送り	2/4/8/16/32 倍まで早送り
前へ	前の動画/写真へ
次へ	次の動画・写真へ
停止	ビデオの再生を停止します
繰り返し再生	すべて繰り返し/繰り返さない/一つ繰り返し
セット A/セット B	一部のビデオを傍受します
再生リスト	USBにあるすべてのビデオの再生リスト
製品情報	ビデオの解像度とサイズ情報
スロー再生	2/4/8/16/32倍までスロー再生
ファースト再生	2/4/8/16/32 倍までファースト再生
Gotoタイム	望む時間に移動します
ズームイン	画像を2/4/8倍まで拡大します
ズームアウト	画像を2/4/8倍まで縮小します
アスペクト	16:9/4:3

3. 設定メニュー

リモコンの[メニュー]ボタンを押す或いはホームページの[設定]を選択すると、設定ページに入って、4つのオプション(画像、音声、時間、オプション)が表示されます。

画像メニュー



アイテム	オプション	ファンクション
写真モード	標準/ダイナミック/マイルド/ユーザー	写真モードの設定
色温度	寒色/標準/暖色	色温度の設定
投影モード	フロント/リア/フロント・天吊り/リア・天吊り	投影モードの設定

音声メニュー



アイテム	オプション	ファンクション
音声モード	標準/音楽/映画/スポーツ/ユーザー	音声状態の調整
バランス	±50	音声のバランスの設定

時間メニュー



アイテム	オプション	ファンクション
スリープタイマー	オフ/10-240 分	休眠時間の設定
Autoスリープ	オン/オフ	オートスリープモードを起動/停止します
OSD 時間	一度もない/5-30秒	OSD時間を設定します

設定メニュー



アイテム	オプション	ファンクション
メニュー言語	英語/日本語/フランス語/スペイン語	言語設定
アスペクト比	16:9 /4:3	アスペクト比の設定
アスペクト比の設定	オン/オフ	ブルースクリーン モードの設定
初期化する	工場出荷時の設定状態に戻す	
バージョンアップ(USB)	ニューバージョンのソフトウェアがある場合、USBに保存してから、プロジェクトに接続してアップデートすることができます。	
ネットワーク情報	プロジェクターのネットワーク及びエディション情報	

ワイヤレス接続(スマホ・パソコン)

ご注意:

- ①ワイヤレス接続による画面ミラーリングの流畅さは、ネットワーク環境に影響されます。画面ミラーリングを使用する場合は、100Mbit以上の帯域幅をお勧めします。
- ②流畅性と安定性のためにワイヤレスで接続する時、スマホなどのデバイスはプロジェクターに1m以内の距離でご使用お勧めします。
- ③一部のデバイスは互換性が無いため、画面ミラーリングに対応できない場合があります。
- ④ご質問がございましたら、メールアドレスsupport_jp@sovboi.comまでお気軽にお問い合わせください。

*iOS端末との接続

ステップ1:プロジェクターをルーターの無線LANに接続します

- ①ホームページの「MCAST」を押して、或いは[ソース] ボタンを押して、[スクリーンミラーリング]を選択します。
- ②「WiFi Connection」ボタンを押すと、Wifi設定画面を入ります。
- ③ルーターの無線LANをリストから選択し、パスワードを入力すると、キーボードにある「Enter」ボタンを押して接続します。
- ④Wifiを接続完了後、[Wireless Connection with iOS]ページに入ります。

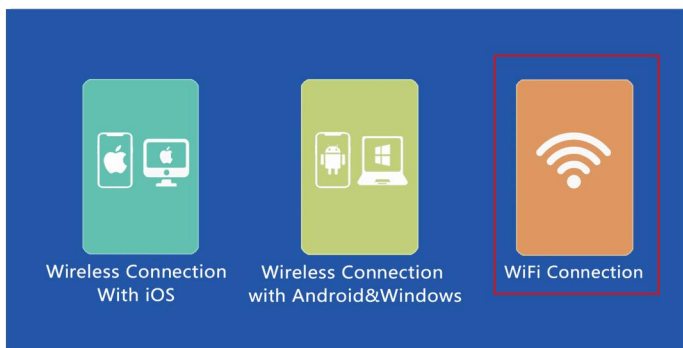



Wireless Screen Mirroring with iOS Devices

Step 1: Connect the Projector to your Router's WiFi

Home Page → MCAST → WiFi Connection → Turn On → Search for WiFi → Choose your router's WiFi → Enter password to connect



Instructive videos are prepared for you. Scan the code to watch them, or contact us via:
 support_us@sovboi.com
 support_ca@sovboi.com
 support_jp@sovboi.com

Step 2: Connect your device to the projector

For iPhone/iPad:



- ① Connect your iOS device to your router's WiFi.
- ② Tap the [Screen Mirroring] on your phone.
- ③ Search for devices, select the receiver [VB1-XXXX] to connect and start wireless projection

For Macbook:

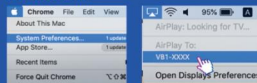

- ① Connect your Macbook to your router's WiFi.
- ② Click Apple logo on top left → System Preference → Sharing → Airplay Display
- ③ Select [VB1-XXXX] to connect and start wireless projection.

ステップ2:iOSデバイスをプロジェクターに接続します

iPhone/iPadの場合:

- ①WiFiをオンにし、スマホをルーターのWiFiと接続します。
- ②iOS デバイスでコントロールセンターを開き、[画面ミラーリング]をタップします。
- ③ミラーリング可能なデバイスが自動的にスキャンされます。
- ④リストより[VB1-XXXX]を選択し、プロジェクターに接続すると、ワイヤレス投影が開始されます。



Macbookの場合:

- ①MacbookをルーターのWiFiに接続します。
- ②左上のアップルロゴをクリック→システム環境設定→共有→Airplay Display
- ③「VB1-XXXX」を選択して接続し、ワイヤレス投写を開始します。

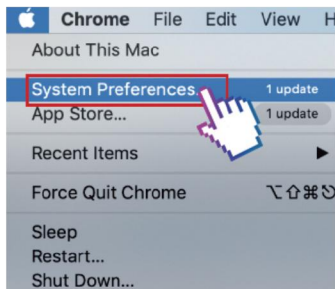

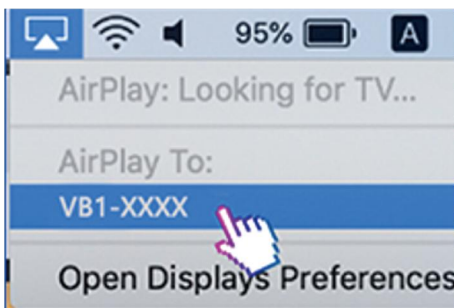
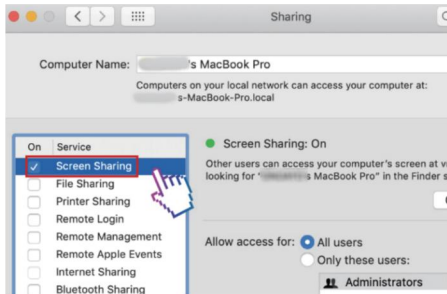
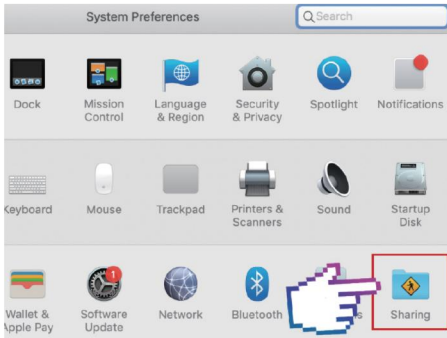

* Android&Windows端末との接続

ステップ1: プロジェクターの[Wireless Connection with Android&Windows]ページへ

① ホームページの「MCAST」を押して、或いは[ソース] ボタンを押して、[スクリーンミラーリング]を選択する。そして、「Wireless Connection with Android&Windows」を選択します。

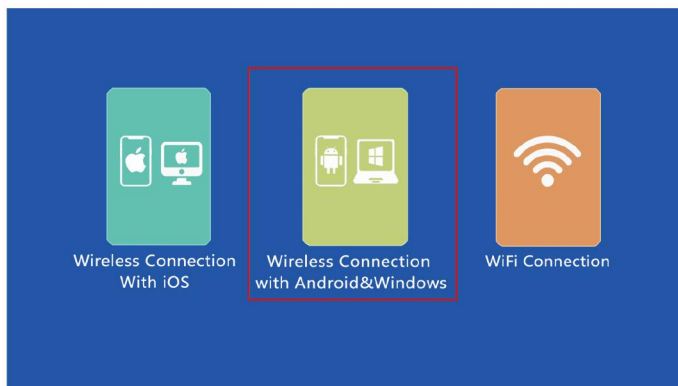

ステップ2: AndroidおよびWindowsデバイスをプロジェクターに接続します。

Androidデバイスの場合

- ①AndroidデバイスでのWiFi機能をオンになります。(ご注意:WiFiがありなら、スマホとWiFiを接続することがお勧め)。
- ②スマホの「画面ミラーリング」または「スクリーンミラーリング」機能をタップします。
- ③リストより [VB1-XXXX] を選択し、プロジェクターに接続すると、ワイヤレス投影が開始されます。

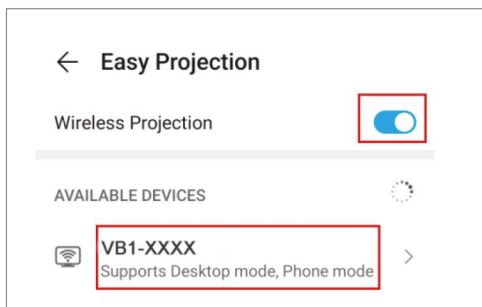
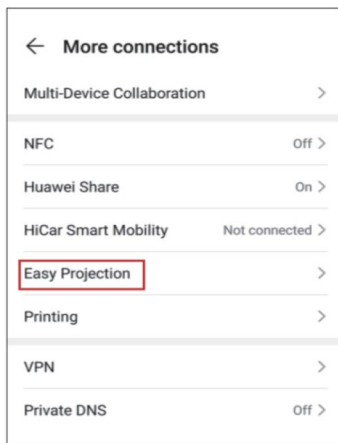
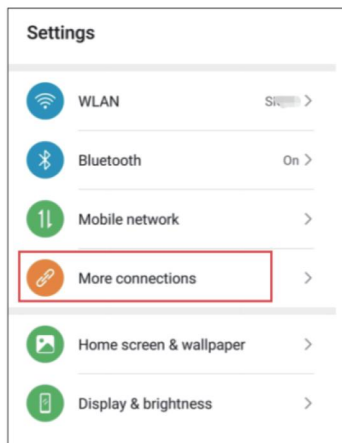

Windowsデバイスの場合

- ①Win10デバイスでのWiFi機能をオンになります。(ご注意:WiFiがありなら、スマホとWiFiを接続することがお勧め)
- ②キーボードにあるWindowsロゴのキー[Win+K]を押します。
- ③「VB1-XXXX」を選択して接続し、ワイヤレス投影を開始します。

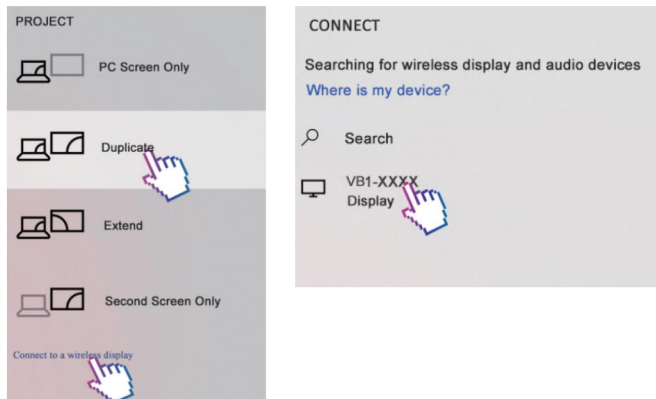

プロジェクターの設置

1. 投影モード

プロジェクターはフロント投影とリア投影をサポートします。また、テーブルに置いたり天井に取り付けたりすることもできます。

ホームページから「設定」---「画像」---「投影モード」に入って、希望の投影モードが選択できます。

映像		写真モード	標準
		コントラスト	45
		輝度	45
		カラー	45
		シャープネス	50
		色温度	標準
		投影モード	フロント

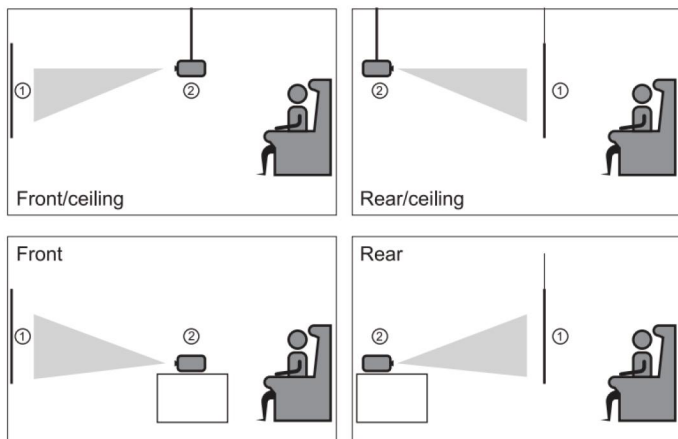

レンズがスクリーンに対して軸対称になる高さまで 프로젝ターを設置してください。

• 天井吊りの設置方法:

弊社の 프로젝ターは1穴の天井マウントのみをサポートしていることに気を付けてください。

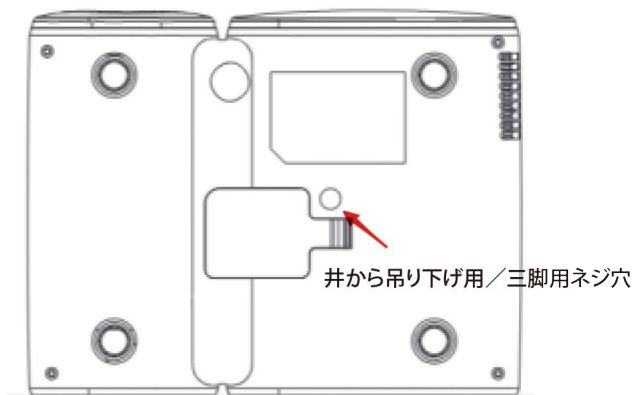

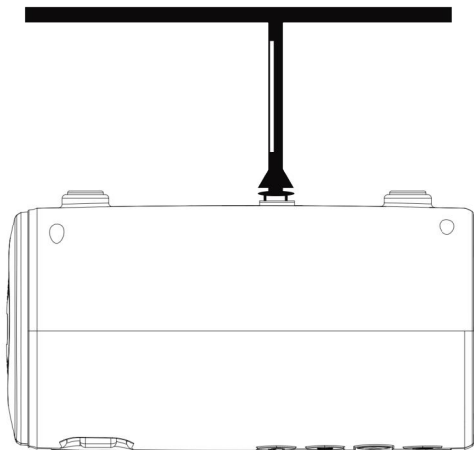

2. 投影距離とサイズ

下表のデータに従って、画面サイズと投影距離を調整してください。

画面サイズ	投影距離
40 Inch	1.12M
60 Inch	1.65M
80 Inch	2.18M
100 Inch	2.71M
120 Inch	3.24M

ご注意:

1. 1.6m～2.1mの投影距離で最高の画質が達成できます。画面サイズを大きくすると、画質にある程度の影響を及ぼします。

2. 画像サイズはプロジェクターとスクリーンの間の距離で決まります。上記の投影距離の上で3%の偏差があるかもしれません。設定によって、距離も異なります。

仕様

モデル番号: VB1	
ディスプレイ	LCD
投影モード	フロント/リア/フロント・天吊り/リア・天吊り
フォーカス	手動
スピーカー	4W
単品寸法	165*128*66mm
写真ファイル	JPEG/PNG/BMP
ビデオファイル	MPEG1/MPEG2/MPEG4/H.263/H.264/AVS/VC1/ MJPEG/RV30/RV40/HEVC
取付ネジ	1/4"
光源	LED
アスペクト比	16:9, 4:3
電源	AC 100-240V, 50/60Hz
単位正味重量	1.41kg
オーディオファイル	MPEG1/MPEG2/LPCM/MP3/WMA2/AAC/WAV
ポート	USB*1/HDMI*1/AV*1/Headphone*1

弊社のプロジェクターをお買い求め頂きましてありがとうございます。弊社の商品とサービスにてお客様及びお客様のご家族の生活に多様な楽しさをもたらすことを願っております。

何か問題がございましたら、是非当店までご連絡ください。我々は必ずお客様に満足できる解決方法を提供いたします。それと同時に、弊社に連絡して下さるお客様に半年間の保証期間を延長するサービスをも提供いたします。

弊社に連絡する方法:

方法1: support_jp@sovboi.com / LINE

方法2: 注文履歴にアクセスし、該当する注文の注文に関する問題ボタンをクリックします。技術サポート以外、弊社より返金、返品及び交換品発送などで対応できます。では、いつでもご連絡をお待ちしております。



